

a部詳細

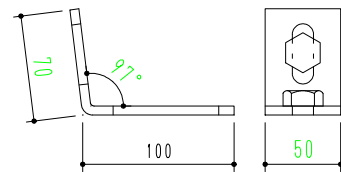

(FB-6t×50×170)

b部詳細

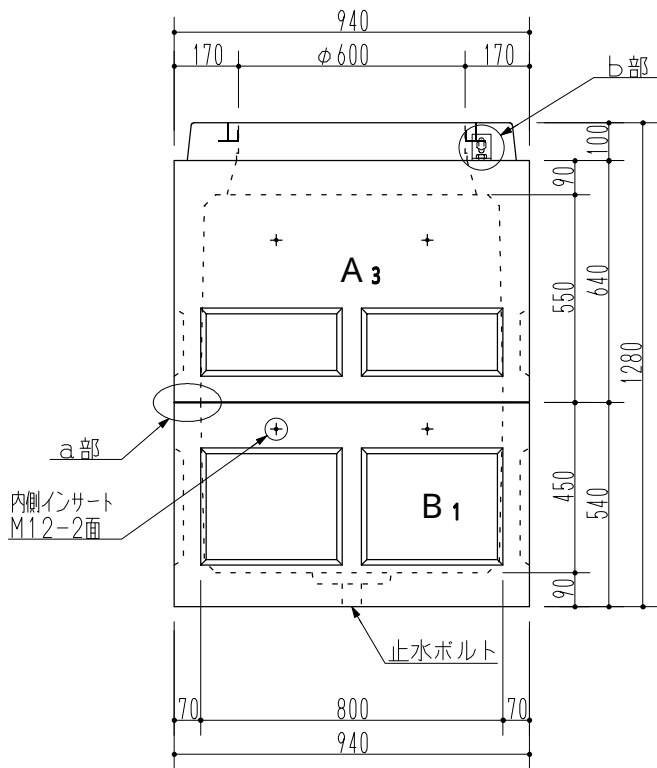
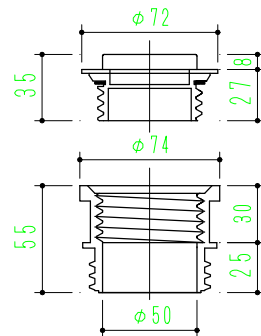

止水ボルト詳細

参考重量 994kg

品名 承認	OK式ハンドホール				図面番号
	800×800×1000H				
検図	設計	縮尺	1/20	0810	
フジプレコン株式会社					